

Akumulator wykonany jest w technologii AGM - elektrolit uwięziony jest w separatorach z włókna szklanego o dużej przewodności. Eliminuje to niebezpieczeństwo wycieków i umożliwia pracę w dowolnym położeniu. Akumulator posiada samuszczelniające się zawory ciśnieniowe zapobiegające powstawaniu nadmiernego ciśnienia w ogniwie (VRLA). Seria UPS charakteryzuje się żywotnością projektowaną wynoszącą 10 - 12 lat wg Eurobat. Są to odpowiedniki akumulatorów DYNASTY, przy takich samych gabarytach mają większą pojemność oraz lepsze charakterystyki rozładowania stałą mocą oraz stałym prądem.



DANE TECHNICZNE

Napięcie znamionowe	12 V	
Pojemność znamionowa	108 Ah / C ₁₀	
Ilość ogniw	6	
Technologia	AGM	
Żywotność projektowana	10 ~ 12 lat w 20°C*	
	8 lat w 25°C	
Wymiary	wysokość	227,0 mm
	długość	330,0 mm
	szerokość	173,0 mm
Waga	~34,3 kg	
Pojemność w 25°C	10h 10,8A @1,75V/ogn.	108,0 Ah
	5h 18,7A @1,75V/ogn.	93,5 Ah
	1h 73,9A @1,75V/ogn.	73,9 Ah
	0,5h 134,0A @1,60V/ogn.	67,0 Ah
Dopuszczalny zakres temperatury otoczenia	podczas ładowania	0°C ~ 40°C
	podczas rozładowania	-20°C ~ 50°C
	podczas składowania	-20°C ~ 40°C
Rezystancja wewnętrzna	w pełni naładowany akumulator	≤3 mΩ
Napięcie ładowania w 20°C	praca	13,5V do 13,8V
	buforowa	(-18 mV/°C)
	praca cykliczna	14,4 V do 15,0V
Prąd ładowania	zalecany	10,8 A
	maksymalny	32,4 A
Maksymalny prąd rozładowania (5s)	800 A	
Dostępna pojemność przy samorozładowaniu podczas składowania w 20°C	po 1 miesiącu	97 %
	po 6 miesiącach	80 %
	po 12 miesiącach	63 %
Typ obudowy	standardowa	ABS UL 94-HB
	opcjonalna	ABS UL 94-V0**
Końcówki biegunowe	insert terminal	I2
Maksymalny moment dokręcania śrub	5,5 Nm	

* - Wg Eurobat (grupa High Performance)

** - Trudnopalna

BRAK OGRANICZEŃ TRANSPORTOWYCH

Akumulator dopuszczony do transportu drogą lotniczą, morską lub lądową. Sklasyfikowany jako materiał nie niebezpieczny (IATA/ICAO Special Provision A67, DOT-CFR Title 49 parts 171-189, IMDG amendment 27)

CHARAKTERYSTYKI ROZŁADOWAŃ

• Stałoprądowe (Prąd [A], 25 [°C])

U _k V/ogniwo	Czas rozładowania										
	5 min	10 min	15 min	30 min	50 min	1h	2h	4h	6h	8h	10h
1,80	354,0	246,0	202,0	123,0	83,10	72,80	41,40	22,42	16,57	12,92	10,50
1,75	389,0	265,0	213,0	128,0	85,60	73,90	42,00	22,81	16,81	13,12	10,80
1,70	414,0	276,0	220,0	131,0	86,80	74,80	42,40	23,00	16,91	13,19	10,90
1,65	430,0	285,0	226,0	133,0	88,00	75,50	42,80	23,11	16,96	13,22	10,90
1,60	444,0	290,0	230,0	134,0	88,00	76,00	43,00	23,17	16,99	13,24	10,90

• Stałomocowe (Moc [W/ogniwo], 25 [°C])

U _k V/ogniwo	Czas rozładowania										
	5 min	10 min	15 min	30 min	50 min	1h	2h	4h	6h	8h	10h
1,80	635,0	466,7	387,7	246,7	166,7	144,5	82,87	44,83	33,13	25,85	21,02
1,75	711,7	500,8	410,0	253,0	170,2	146,7	84,09	45,62	33,63	26,23	21,51
1,70	759,0	536,5	424,2	257,0	172,2	148,3	84,82	45,99	33,82	26,38	21,76
1,65	790,0	537,5	433,7	260,0	174,0	149,7	85,56	46,23	33,92	26,44	21,76
1,60	813,3	548,6	440,0	262,3	175,3	151,0	86,04	46,41	33,99	26,47	21,76

U_k - Napięcie końcowe rozładowania

ZASTOSOWANIA

- zasilacze bezprzewodowe (UPS)
- stacje energetyczne
- siłownie telekomunikacyjne i centrale telefoniczne
- systemy oświetlenia awaryjnego
- systemy alarmowe i przeciwpoż.
- systemy fotowoltaiczne
- telewizja kablowa
- wózki golfowe
- urządzenia o dużej cykliczności pracy
- urządzenia mobilne

WYMIARY

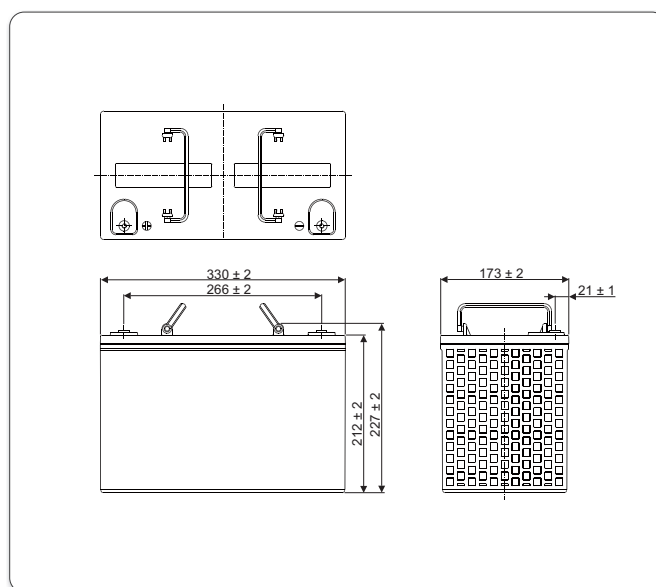

KOŃCÓWKI BIEGUNOWE

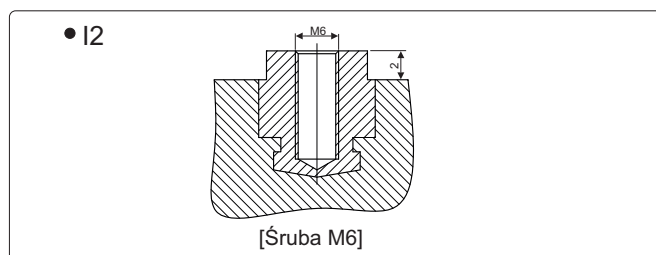

Żywotność akumulatora przy pracy buforowej

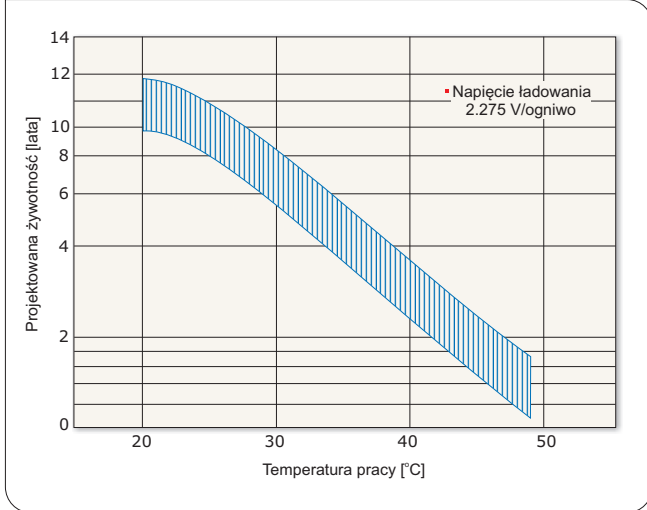

Żywotność akumulatora przy pracy cyklicznej

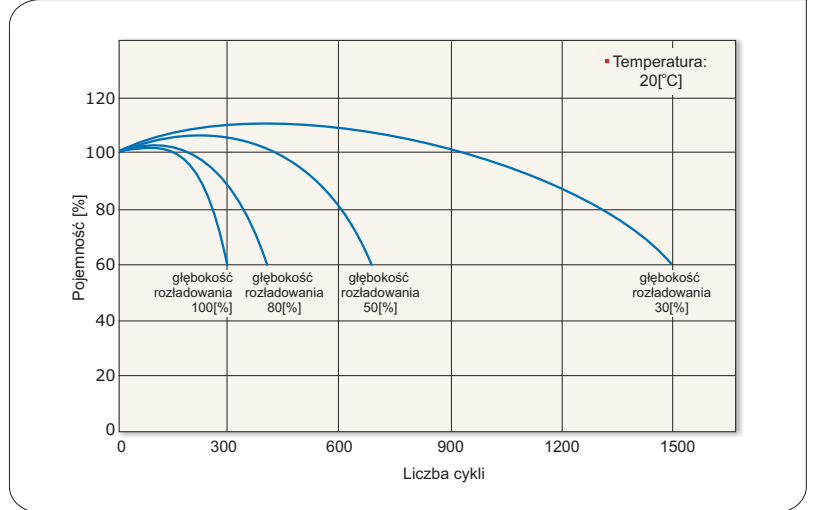

Charakterystyki rozładowania akumulatora

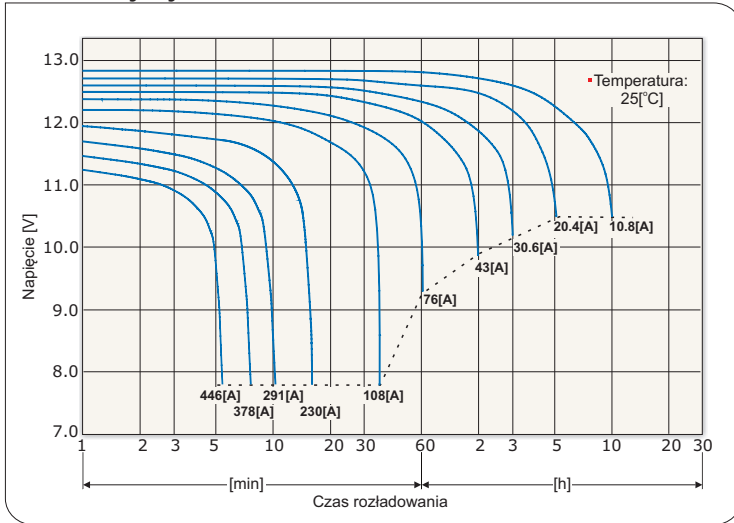

Charakterystyki samorozładowania akumulatora

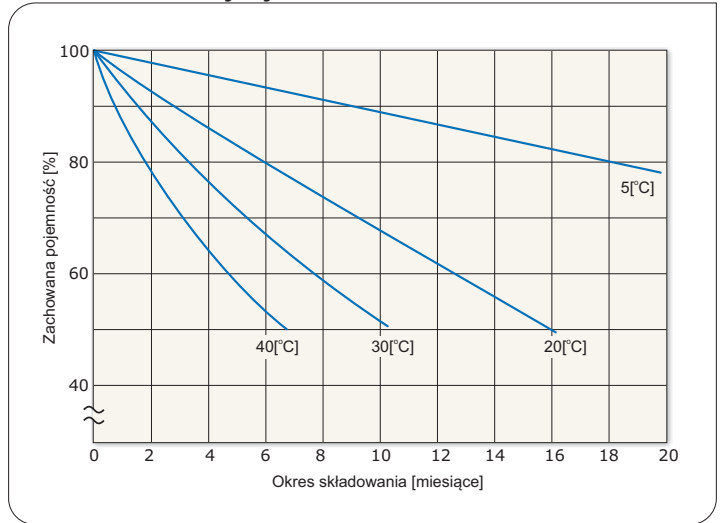

Charakterystyki ładowania przy pracy buforowej

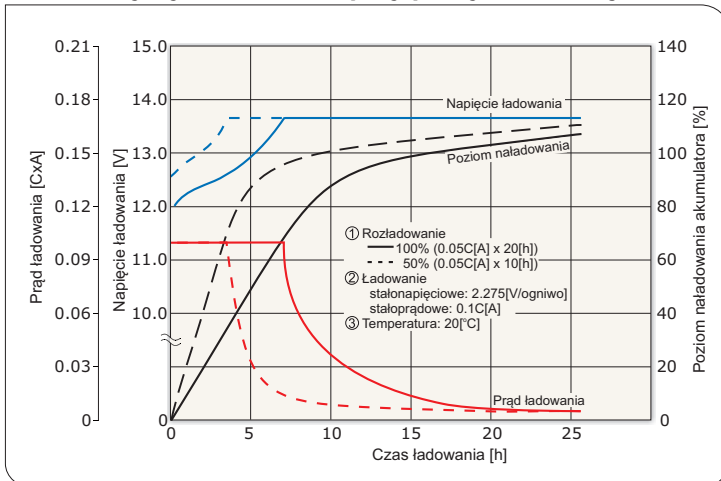

Charakterystyki ładowania przy pracy cyklicznej

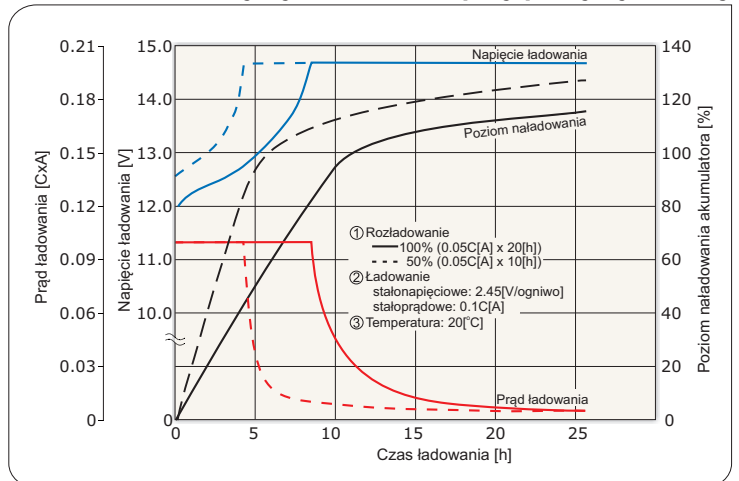

Dopuszczalne końcowe napięcia rozładowania akumulatora

Prąd rozładowania [A]	22 > I	22 ≤ I < 55	55 ≤ I < 110	110 ≤ I
Końcowe napięcie rozładowania [V/ogniwo]	1.75	1.70	1.55	1.30



*) C - pojemność akumulatora